

LED R100 テープライト

LED R100 Tape Light

SMD 2835 / 120LED

- 電源不要で 100V 直結で最大 50m まで使用可能
- 100mm ごとにカットが出来、長さ調整可能
- 省エネ設計で消費電力 5.6W (/m)
- シリコン素材で耐熱・UV に強い
- 保証 屋内 3 年・屋外 2 年
- 専用部品で接続・修理もとても簡単

特長・用途

従来の LED 照明の DC ユニット電源が必要なく、100V 直接で最大 50m まで使用可能。なお、100mm ごとカットが出来、長さの調整をしながら使用可能。

直・間接照明として利用、商品棚や室内の壁、足元の床間接灯、屋外の看板やボーダーライン、建物縁など様々な場所に利用可能。

ノイフレックス **Deu Flex**[®]

* 特許出願製品 *



サイズ SIZE

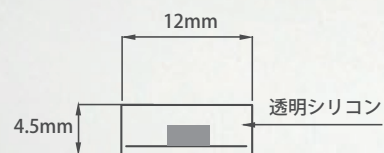

特徴 FEATURES

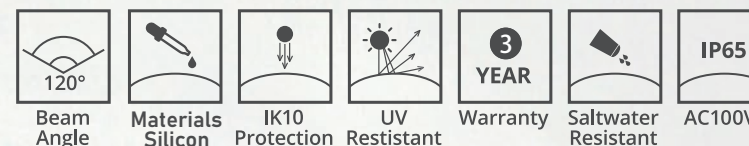

電源が不要なため、使用場所を選びません。屋内や屋外、狭いスペースや特殊な形状の場所など、様々な環境で使用できます。屋外の直・間接照明や棚やショールームなど電源ボックスの設置が困難な場所など、幅広い用途に適用できる画期的な製品です。

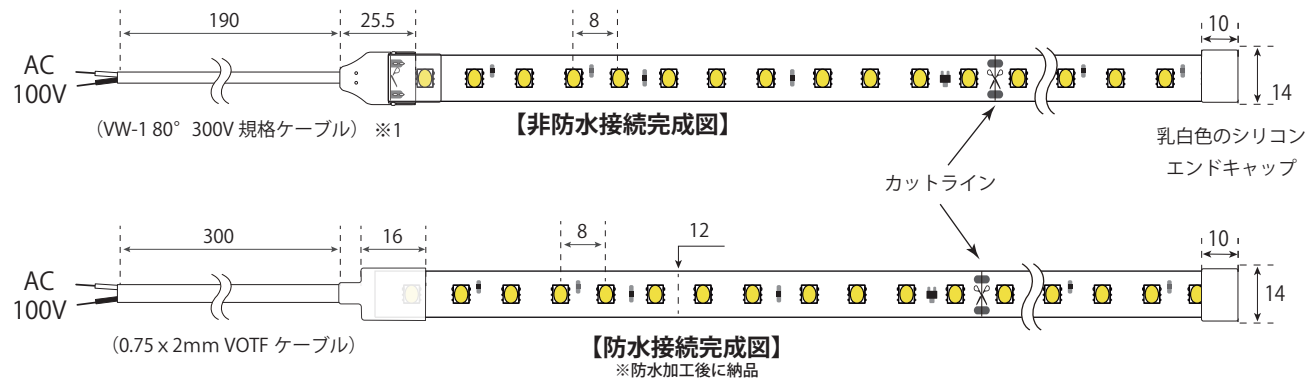

AC100V プラグ電源コード (オプション)

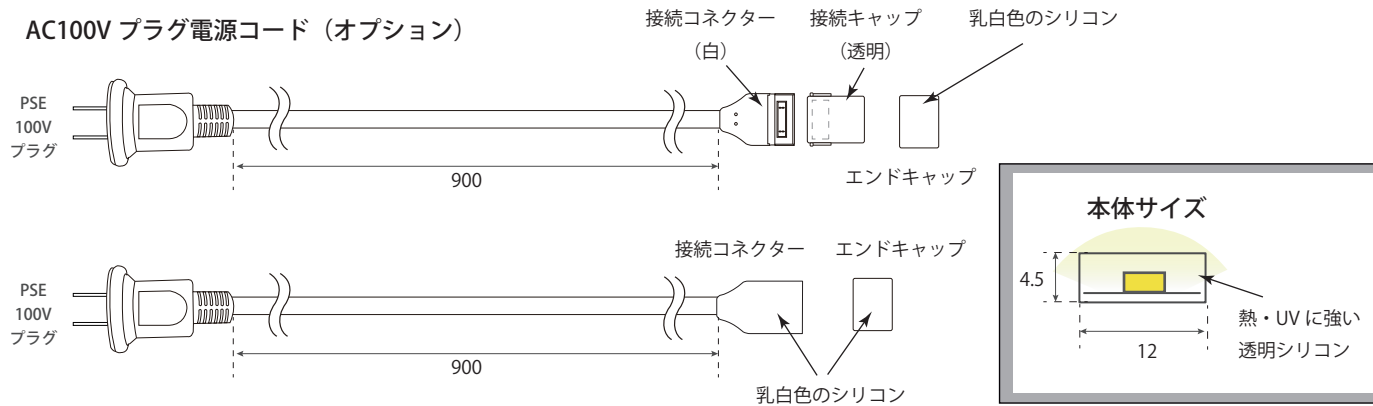

アイテム No.	LED	電圧	チップ 間隔	チップ数 (m/pcs)	LED カラー (/m/pcs)	全光束 (/m)	最少カット 寸法	ワット	接続
R100-2835HY-120L-6000K	2835	100V	8mm	120球	6000K	652lm	100mm	5.6W/m	ケーブル 100V直結 (電源不要)
R100-2835HY-120L-5000K					5000K	650lm			
R100-2835HY-120L-3000K					3000K	626lm			
R100-2835HY-120L-2700K					2700K	537lm			

■注意事項 (NOTES)

- ・ 設置の際には常に提供されたユーザーマニュアルの指示に従ってください。不適切に使用した場合は故障の原因になりますのでご注意ください。
- ・ 必ずユーザーマニュアルに設けられたカットマーク(最少カット)のところのみカットをして下さい。
- ・ 直線や曲線に適用する場合は専用クリップやアルミチャンネルでしっかり固定し、必要な場合は本体との間に適切なシリコン接着剤などを使用して時間を掛けて確認をしながら固定作業を行ってください。
- ・ 必ず定格入力電圧でご使用ください。他電圧では絶対に接続しないでください。なお、施工時や点検時には必ず主電源を切ってください。
- ・ 本体に通電したままで結線したり、切断したりしないでください。
- ・ 最大接続長さ以上は使用しないで下さい。なお、多数の色を1本の本体で使用する場合は長さを考慮して配線することをお勧めします。
- ・ 本灯具のリード線を結線する際は、スリーブ・絶縁テープ・伸縮チューブなどで絶縁処理をしてください。

■接続方法 (INSTRUCTION)

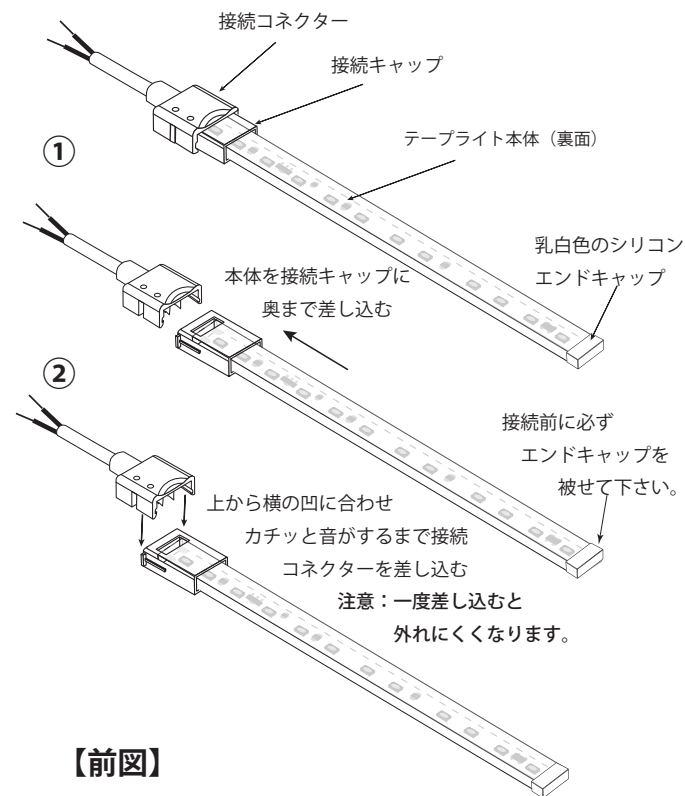

【接続部品】

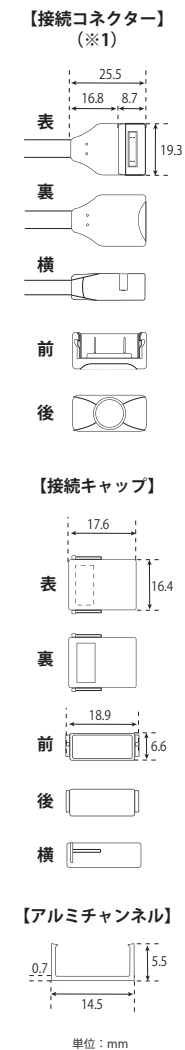

【前図】

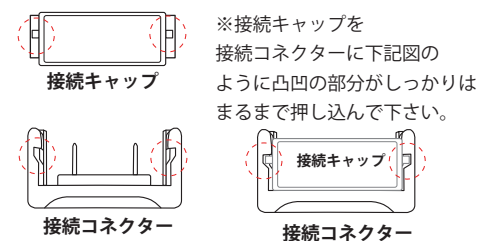

【アクセサリ・オプション】

接続コネクタセット L字コネクタ

防水加工

50mm

1.5m

専用アルミチャンネル

シリコンクリップ